

Aqua-Pure[®]

Installation and Operating Instructions For AP1610SS, AP2610SS, SST1H1, SST1HA, SST2HA, SST2HB Stainless Steel Water Filters

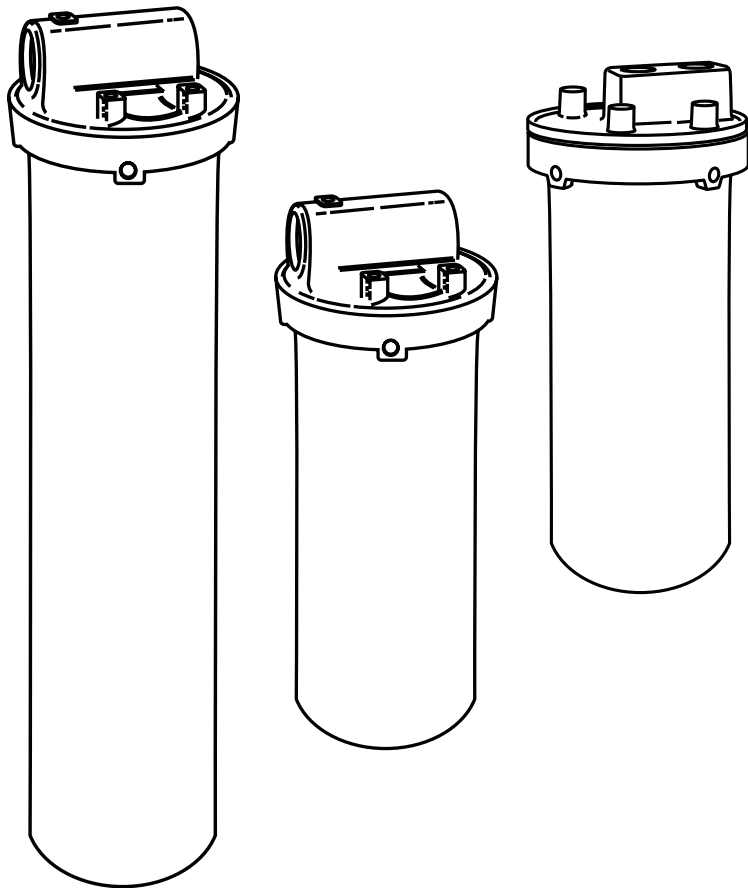

Installer: Please leave manual with homeowner.
Homeowner: Please retain for operation and
future maintenance instructions.

INSTR2071 1007

3M



SAFETY INFORMATION

Read, understand, and follow all safety information contained in these instructions prior to installation and use of the AP1610SS, AP2610SS, SST1H1, SST1HA, SST2HA & SST2HB Stainless Steel Water Filters. Retain these instructions for future reference.

Intended use:

The AP1610SS, AP2610SS, SST1H1, SST1HA, SST2HA & SST2HB Stainless Steel Water Filters are intended for use in filtering potable water in homes and have not been evaluated for other uses. These systems must be installed as specified in the installation instructions.

EXPLANATION OF SIGNAL WORD CONSEQUENCES

 WARNING	Indicates a potentially hazardous situation, which, if not avoided, could result in death or serious injury and/or property damage.
 CAUTION	Indicates a potentially hazardous situation, which, if not avoided, may result in minor or moderate injury and/or property damage.
CAUTION	Indicates a potentially hazardous situation, which, if not avoided, may result in property damage.

WARNING

To reduce the risk associated with choking:

- **Do not** allow children under 3 years of age to have access to small parts during the installation of this product.

To reduce the risk associated with ingestion of contaminants:

- **Do not** use with water that is microbiologically unsafe or of unknown quality without adequate disinfection before or after the system.

To reduce the risk associated with a hazardous voltage due to an installer drilling through existing electric wiring or water pipes in the area of installation:

- **Do not** install near electric wiring or piping which may be in the path of a drilling tool when selecting the position to mount the filter bracket.

To reduce the risk of physical injury:

- Shut off inlet water supply and depressurize system as shown in manual prior to cartridge removal.

To reduce the risk of fire or explosion:

- Use filter for liquid service only. Not for continuous gas service.

CAUTION

To reduce the risk associated with property damage due to water leakage:

- **Read and follow** Use Instructions before installation and use of this system.
- Installation and Use **MUST** comply with all state and local plumbing codes.
- **Protect from freezing**, remove filter cartridge when temperatures are expected to drop below 40°F (4.4°C).
- **Do not install** if water pressure exceeds 300 psi (2,070 kPa). If your water pressure exceeds 80 psi (552 kPa), you must install a pressure limiting valve. Contact a plumbing professional if you are uncertain how to check your water pressure.
- **Do not install** where water hammer conditions may occur. If water hammer conditions exist you must install a water hammer arrester. Contact a plumbing professional if you are uncertain how to check for this condition.
- **Do not** use a torch or other high temperature sources near filter system, cartridges, plastic fittings or plastic plumbing.
- On plastic fittings, never use pipe sealant or pipe dope. Use PTFE thread tape **only**, pipe dope properties may deteriorate plastic.
- Take care when using pliers or pipe wrenches to tighten plastic fittings, as damage may occur if overtightening occurs.
- **Do not** install in direct sunlight or outdoors without protection from precipitation.
- Mount filter in such a position as to prevent it from being struck by other items used in the area of installation.
- Ensure that the location and fasteners will support the weight of the system.
- Ensure all tubing and fittings are secure and free of leaks.
- The disposable filter cartridge **MUST** be replaced ever 6 months, at the rated capacity or if a noticeable reduction in flow rate occurs.

IMPORTANT NOTES

- Failure to follow instructions may void warranty.
- Allow a minimum of 2" (5.1 cm) clear space under filter to facilitate cartridge change.
- Install with the inlet and outlet ports as labeled. Make sure not to reverse connections.

GETTING STARTED

Your new Aqua-Pure® Stainless Steel Water Filter can be installed on your hot or cold water line, depending on the filter cartridge used. **Filter can be adapted to various pipe sizes by using reducing adapters on either end.** Installation fittings can be either sweated or threaded. Use galvanized fittings for installation on galvanized pipe.

CAUTION

To reduce the risk associated with property damage due to water leakage:

- Installation and Use **MUST** comply with all state and local plumbing codes.
- **Protect from freezing**, remove filter cartridge when temperatures are expected to drop below 40°F (4.4°C).
- Mount filter in such a position as to prevent it from being struck by other items used in the area of installation.

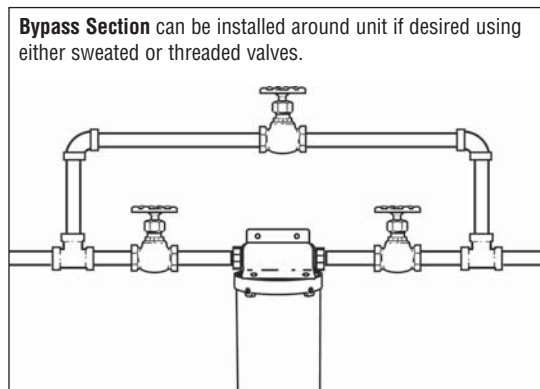
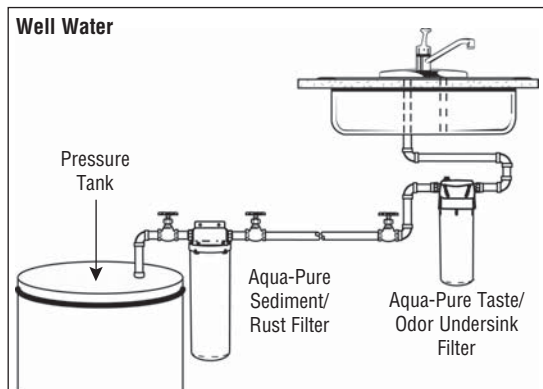
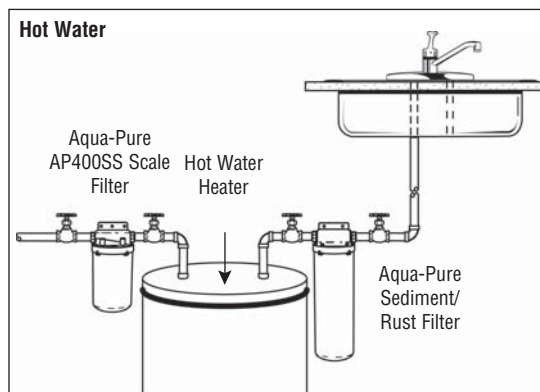
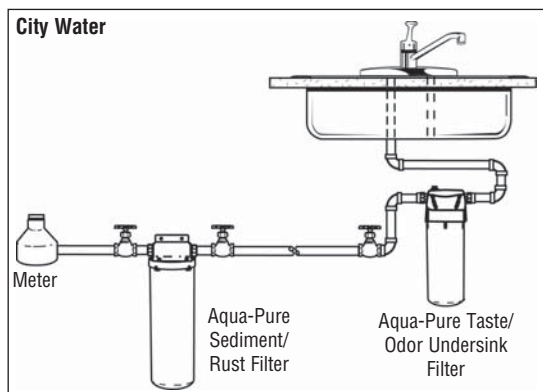

⚠ WARNING

To reduce the risk associated with a hazardous voltage due to an installer drilling through existing electric wiring or water pipes in the area of installation:

- **Do not** install near electric wiring or piping which may be in the path of a drilling tool when selecting the position to mount the filter bracket.

IMPORTANT INSTALLATION INSTRUCTIONS

FOR INSTALLING AQUA-PURE SEDIMENT/RUST FILTER ON HOT OR COLD WATER LINE (DEPENDING ON FILTER USED)

Tools and Parts Required (not included):

- 1) 3/4" CXM Cast Union
- 2) 3/4" x M ST Adapter Wrought
- 3) PTFE Tape
- 4) Tube Cutter
- 5) 3/4" SW Gate Valve

Identify all parts as shown in diagram. Read all instructions carefully before attempting to start installation.

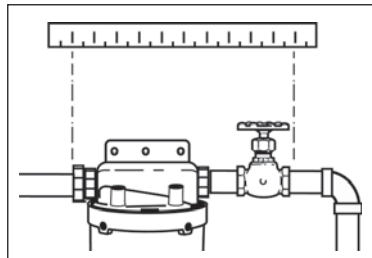
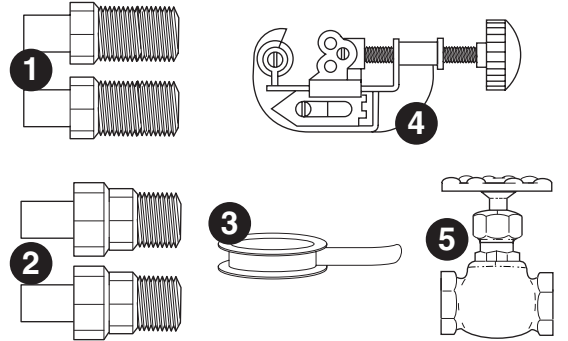

Step 1: Snug fit all component parts and calculate length of tubing to be removed.

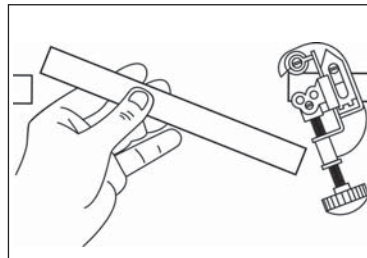

Step 2: Cut tubing.

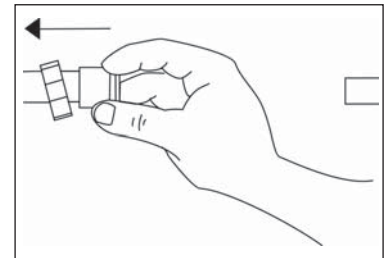

Step 3: Install sweat side of CXM cast union onto tube.

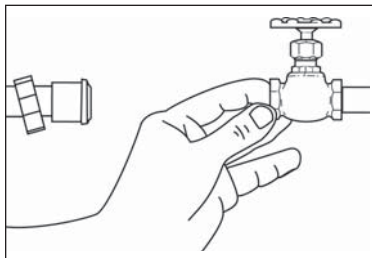

Step 4: Sweat SW gate valve onto line backwards so drain can later be used to release pressure when changing filter.

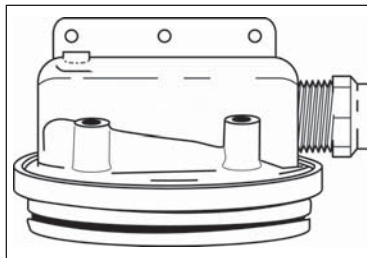

Step 5: Cover threads of M ST adapter with PTFE Tape and screw firmly into filter head making a tight connection.

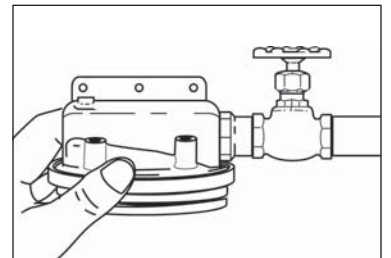

Step 6: Sweat M ST adapter with filter head attached to valve making sure that filter head is vertical. (It may be necessary to temporarily support weight of filter until filter bracket is installed. See Step 9.)

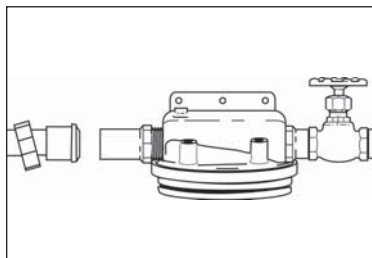

Step 7: Screw CM part of union into filter. It may be necessary to slightly spring tubing temporarily out of alignment in order for tubing to enter union.

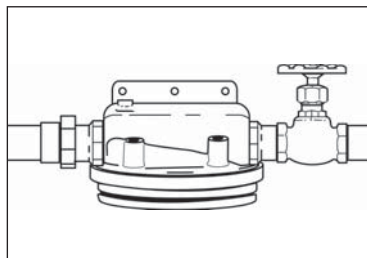

Step 8: Connect two halves of union and tighten, making sure filter is in straight vertical position.

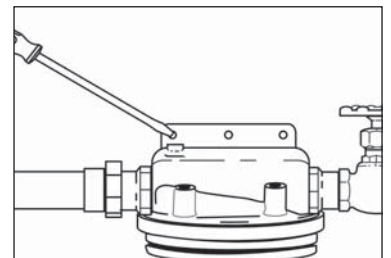

Step 9: Mount filter bracket to wall or suitable support.

IMPORTANT INSTALLATION INSTRUCTIONS (CONT.)

FOR INSTALLING AQUA-PURE TASTE/ODOR FILTER UNDER KITCHEN SINK ON COLD WATER LINE

Tools and Parts Required (not included):

- 1) 3/4" x M ST Adapter Wrought
- 2) SW Elbow
- 3) PTFE Tape
- 4) Tube Cutter
- 5) 3/4" SW Gate Valve
- 6) 3 Ft. (0.9 M) Piece of 3/4" Copper Tubing

Identify all parts as shown in diagram. Read all instructions carefully before attempting to start installation.

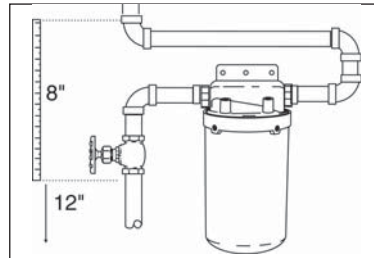
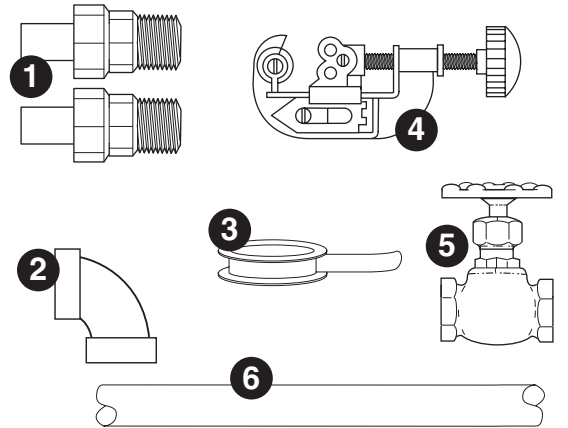

Step 1: Cut out approximately 8" (20 cm) section of pip starting 12" (30.5 cm) for 1 high units and 22" (56 cm) for 2 high units off the floor.

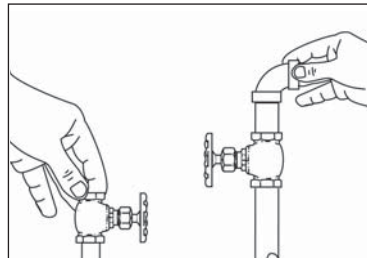

Step 2: Sweat SW gate valve onto water line. Sweat SW elbow onto piece of copper tubing and sweat tubing to valve.

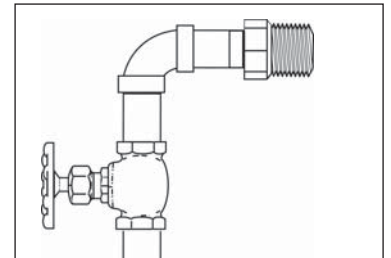

Step 3: Sweat SW elbow to one adapter using piece of copper tubing.

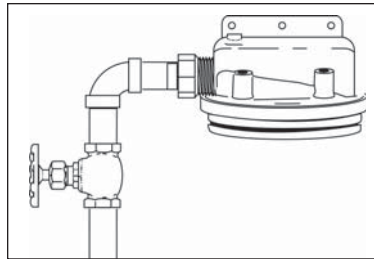

Step 4: Cover threads of both adapters with PTFE tape and screw one adapter into "IN" side of filter.

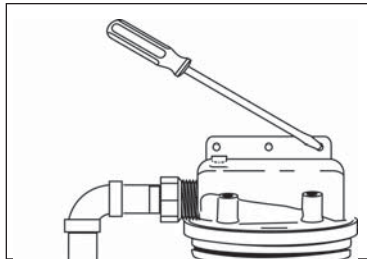

Step 5: Mount filter bracket to wall or suitable support.

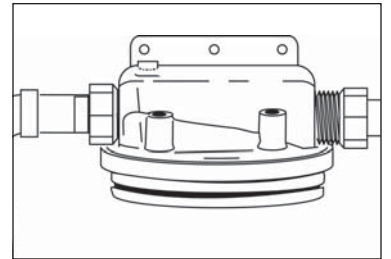

Step 6: Screw remaining adapter into "OUT" side of filter, then sweat a piece of tubing to the adapter.

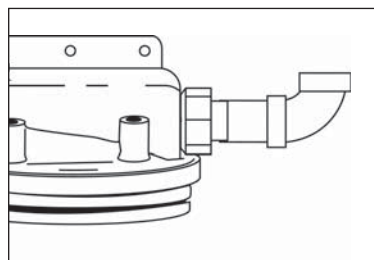

Step 7: Sweat elbow to tube connected to "right" adapter.

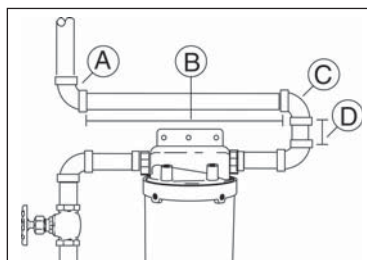

Step 8: Loose fit "A" elbow to water line coming down from sink. Measure "B" and cut tubing to go across filter. Loose fit "C" elbow at end of tubing. Measure "D" and cut tubing to fit to elbow sweated to "right" adapter on filter.

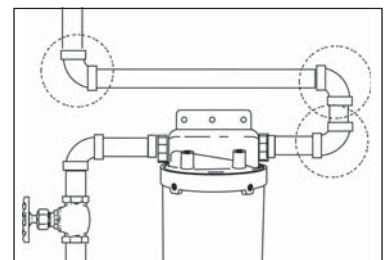

Step 9: Now proceed to sweat remaining fitting.

FILTER CARTRIDGE REPLACEMENT INSTRUCTIONS

Original cartridge may have shorter than normal life due to disturbing pipes on installation.

CAUTION

To reduce the risk associated with property damage due to water leakage:

- The disposable filter cartridge **MUST** be replaced ever 6 months, at the rated capacity or if a noticeable reduction in flow rate occurs.

1. Close gate valve on inlet and open a faucet nearest the filter to relieve pressure in filter. Close outlet valve.
2. Insert wrench into hole provided in ring nut and unscrew to remove nut.
3. Remove housing and cartridge and empty water.
4. Lubricate gasket with silicone based lubricant.
5. Place new Aqua-Pure® cartridge* on seal plate in housing. Bring ring nut over housing and hand tighten to head.
6. Open both gate valves and faucet until water appears, then close faucet.
7. If filter should leak, tighten ring nut with wrench until leak stops. **DO NOT OVERTIGHTEN.**

* Double cartridge filters have cartridge slipped over centering post.

IMPORTANT NOTES

- Allow a minimum of 2" (5.1 cm) clear space under filter to facilitate cartridge change.

REPLACEMENT PARTS

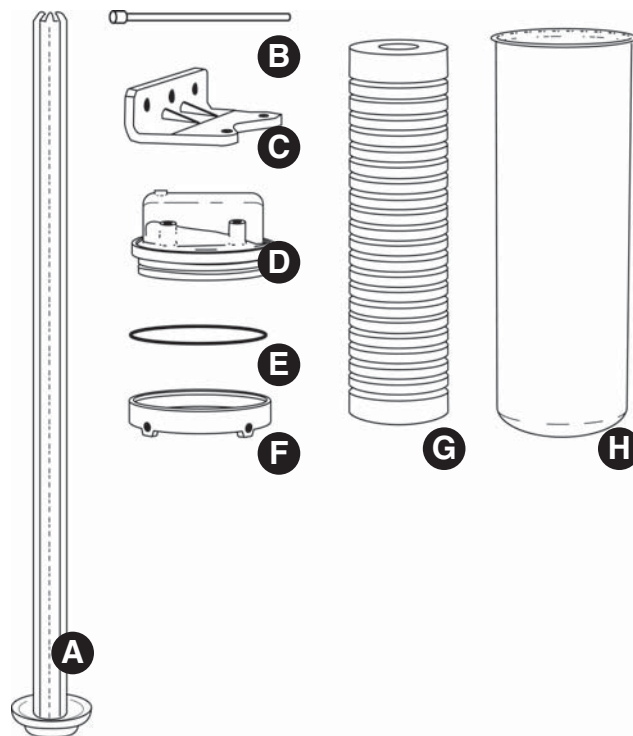

- (A) Centering Guide - 6357102C
- (B) Wrench - 6356201C
- (C) Mounting Bracket - 3558101C
- (D) Head 3/4" NPT - 6445331C
Head 1" NPT - 6698102C
- (E) Head Gasket - 3473713C
- (F) Ring Nut - 6448631C
- (G) Taste/Odor Cartridge - AP117 (For cold water use only)
Sediment/Rust Cartridge - AP110, AP124
- (H) Housing for 1 High Units - 6362604C
Housing for 2 High Units - 6446202C

Replacement cartridges and parts are available through your local Aqua-Pure® dealer.

LIMITED WARRANTY

10 Year Limited Warranty

CUNO Incorporated warrants this Product (excluding disposable filter cartridge(s)) to be free from defects in material and workmanship for ten (10) years from the date of purchase. The disposable filter cartridge is warranted from defects in material and workmanship for a period of one year from the date of purchase. This warranty does not cover failures resulting from abuse, misuse, alteration or damage not caused by CUNO or failure to follow installation and use instructions. If the Product is defective CUNO will replace the Product or refund your Product purchase price. CUNO will not be liable for any indirect, special, incidental, or consequential damages arising from the use of this Product. Some states do not allow the exclusion or limitation of incidental or consequential damages, so the above limitation may not apply to you. To obtain warranty service, mail your request to Warranty Claims, CUNO Incorporated, 400 Research Parkway, Meriden, CT 06450. Proof of purchase (original sales receipt) must accompany the warranty claim, along with a complete description of the Product, model number and alleged defect. This warranty gives you specific legal rights and you may have other rights which vary from state to state, or country to country.



INFORMACIÓN DE SEGURIDAD

Lea, entienda y siga toda la información de seguridad incluida en estas instrucciones antes de instalar y utilizar los filtros de agua de acero inoxidable AP1610SS, AP2610SS, SST1H1, SST1HA, SST2HA y SST2HB. Guarde estas instrucciones para futuras consultas.

Uso previsto:

Los filtros de agua de acero inoxidable AP1610SS, AP2610SS, SST1H1, SST1HA, SST2HA y SST2HB están diseñados para filtrar agua potable en el hogar y no se han evaluados para otros usos. Los sistemas se deben instalar según lo indican las instrucciones de instalación.

EXPLICACIÓN DE LAS CONSECUENCIAS DE PALABRAS/SÍMBOLOS DE ADVERTENCIA

 ADVERTENCIA	Indica una situación potencialmente peligrosa que, si no se evita, puede provocar la muerte, lesiones graves o daños a la propiedad.
 PRECAUCIÓN	Indica una situación potencialmente peligrosa que, si no se evita, puede provocar lesiones leves o moderadas, o daños a la propiedad.
PRECAUCIÓN	Indica una situación potencialmente peligrosa que, si no se evita, puede provocar daños a la propiedad.

ADVERTENCIA

Para reducir el riesgo asociado con asfixia:

- No deje las piezas pequeñas al alcance de niños menores de 3 años mientras instala el producto.

Para reducir el riesgo asociado con la ingestión de contaminantes:

- No utilice el producto con agua microbiológicamente insegura o de calidad desconocida sin desinfectar adecuadamente el sistema antes o después.

Para reducir el riesgo de voltaje peligroso debido a la perforación de un cable eléctrico o tuberías de agua existentes en el área de la instalación:

- No instale el producto cerca de cables eléctricos o tuberías que el taladro pueda tocar cuando seleccione el lugar para montar el soporte del filtro.

Para reducir el riesgo de lesiones físicas:

- Cievrel el suministro de agua de entrada y despresurice el sistema según se indica en el manual antes de quitar el cartucho.

Para reducir el riesgo de incendios o explosión:

- Utilice el filtro sólo para el servicio de líquido. No lo emplee en el servicio continuo de gas.

PRECAUCIÓN

Para reducir el riesgo asociado con daños a la propiedad por pérdidas de agua:

- Lea y siga las instrucciones de uso antes de instalar y utilizar el sistema.
- La instalación y la utilización **DEBEN** cumplir con todas las normas de plomería estatales y locales.
- Evite el congelamiento, quite el cartucho del filtro cuando las temperaturas puedan ser inferiores a 40°F (4,4°C).
- No lo instale si la presión del agua excede las 300 psi (2.070 kPa). Si la presión del agua excede las 80 psi (552 kPa), deberá instalar una válvula de límite de presión. Contacte a un plomero profesional si no está seguro de cómo verificar la presión del agua.
- No lo instale en lugares donde se pueda producir un golpe de ariete. Si existe la posibilidad de un golpe de ariete, instale una válvula de rosca. Contacte a un plomero profesional si no sabe cómo verificar esta condición.
- No utilice linternas ni otras fuentes de calor cerca del sistema de filtrado, accesorios o piezas plásticas de plomería ni cartuchos.
- No utilice sellador de roscas ni grasa para roscas en accesorios plásticos. Utilice **únicamente** cinta para roscas de PTFE. Las propiedades de la grasa para roscas pueden deteriorar el plástico.
- Tenga cuidado al utilizar alicates o llaves para tubos para ajustar accesorios de plástico porque pueden dañarse si los ajusta demasiado.
- No instale en lugares donde reciba luz solar directa ni a la intemperie sin protección contra la lluvia.
- Coloque el filtro en una posición en la que no sea golpeado por otros elementos utilizados en el área de instalación.
- Asegúrese de que el lugar y los sujetadores soporten el peso del sistema.
- Asegúrese de que todos los tubos y accesorios estén fijos y no tengan pérdidas.
- El cartucho del filtro desechable se **DEBE** cambiar cada 6 meses, según la capacidad indicada o si el flujo se reduce notablemente.

NOTAS IMPORTANTES

- El incumplimiento de las instrucciones puede anular la garantía.
- Deje un espacio mínimo de 2" (5,1 cm) debajo del filtro para facilitar el cambio de cartucho.
- Instale con los puertos de entrada y de salida tal como se indica en las etiquetas. Asegúrese de no invertir las conexiones.

INTRODUCCIÓN

El nuevo filtro de agua de acero inoxidable Aqua-Pure® se puede instalar en la tubería de agua caliente o fría, según el tipo de cartucho del filtro que utilice. **El filtro puede adaptarse a varias medidas de tubos al colocar adaptadores reductores en cualquier extremo. Los accesorios de instalación se pueden soldar o enroscar. Utilice accesorios galvanizados para las instalaciones de tubos galvanizados.**

PRECAUCIÓN

Para reducir el riesgo asociado con daños a la propiedad por pérdidas de agua:

- La instalación y la utilización DEBEN cumplir con todas las normas de plomería estatales y locales.
- **Evite el congelamiento**, quite el cartucho del filtro cuando las temperaturas puedan ser inferiores a 40°F (4,4°C).
- Coloque el filtro en una posición en la que no sea golpeado por otros elementos utilizados en el área de instalación.

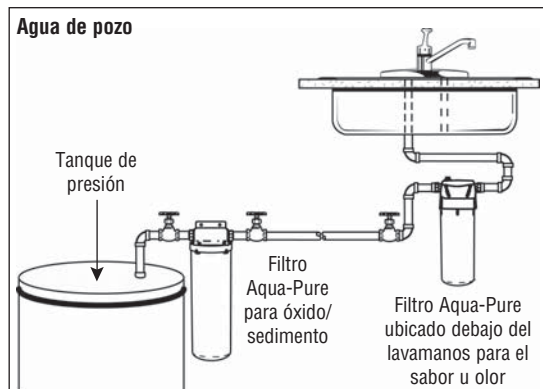
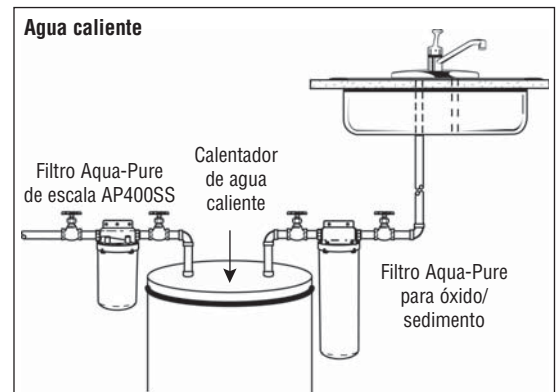
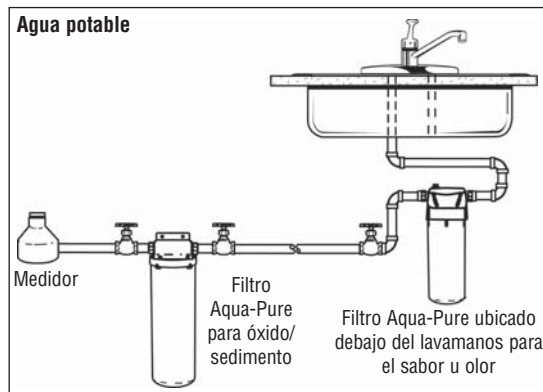

Si lo desea, **la sección de desvío** se puede instalar alrededor de la unidad al soldar o enroscar las válvulas.

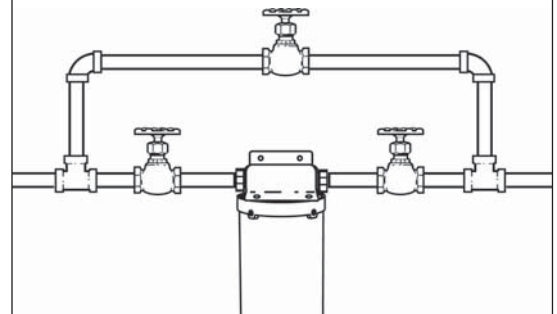

⚠ ADVERTENCIA

Para reducir el riesgo de voltaje peligroso debido a la perforación de un cable eléctrico o tuberías de agua existentes en el área de la instalación:

- **No** instale el producto cerca de cables eléctricos o tuberías que el taladro pueda tocar cuando seleccione el lugar para montar el soporte del filtro.

IMPORTANTES INSTRUCCIONES DE INSTALACIÓN

PARA INSTALAR EL FILTRO AQUA-PURE PARA ÓXIDO/SEDIMENTO EN LA TUBERÍA DE AGUA FRÍA O CALIENTE (SEGÚN EL FILTRO QUE SE UTILICE)

Herramientas y piezas requeridas (no incluidas)

- 1) Empalme de fundición CXM de 3/4"
- 2) Adaptador forjado M ST x 3/4"
- 3) Cinta de PTFE
- 4) Cortador de tubos
- 5) Válvula de compuerta SW de 3/4"

Identifique todas las piezas como se muestran en el diagrama. Lea todas las instrucciones atentamente antes de comenzar la instalación.

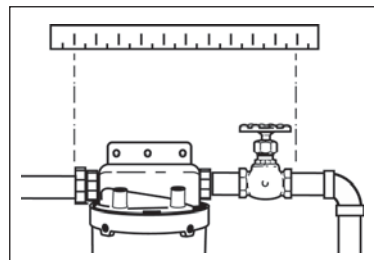
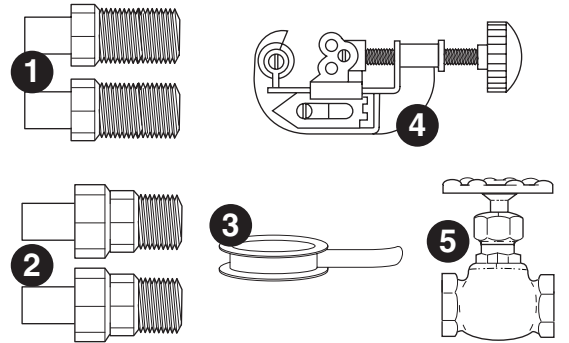

Paso 1: Ajuste correctamente todas las piezas y calcule el largo del tubo que deberá cortar.

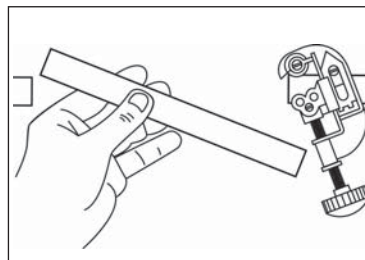

Paso 2: Corte los tubos.

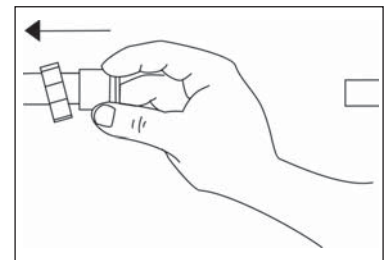

Paso 3: Coloque el lado con soldadura de estaño del empalme de fundición CXM en el tubo.

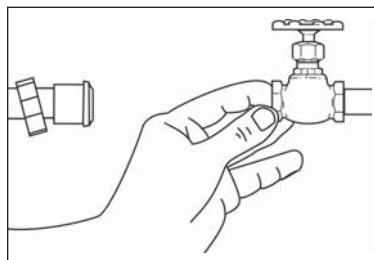

Paso 4: Suelde la válvula de compuerta SW en la tubería del lado de atrás para que luego se pueda emplear el desagüe para liberar la presión al cambiar el filtro.

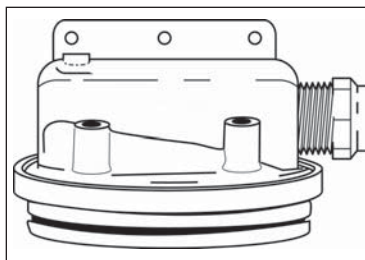

Paso 5: Cubra las roscas del adaptador M ST con la cinta PTFE y enrósquelas firmemente en el cabezal del filtro hasta lograr una conexión segura.

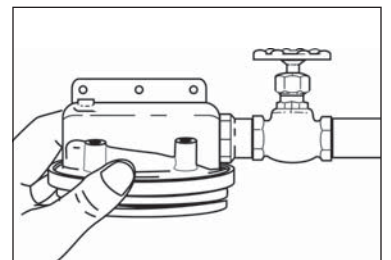

Paso 6: Suelde el adaptador M ST con el cabezal del filtro conectada a la válvula y asegúrese de que el cabezal del filtro permanezca en posición vertical. (Es posible que deba sostener el peso del filtro durante un tiempo hasta instalar el soporte del filtro. Consulte el paso 9).

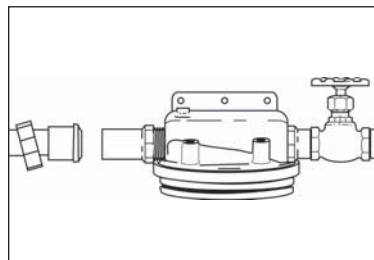

Paso 7: Enrosque la parte CM del empalme en el filtro. Es posible que deba desviar levemente el tubo de su alineación para introducirlo en el empalme.

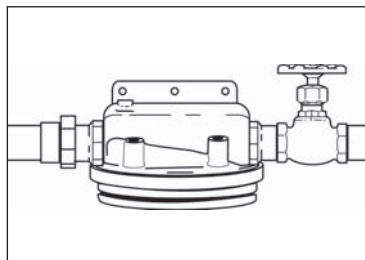

Paso 8: Conecte las dos mitades del empalme y ajústelas, asegúrese de que el filtro se mantenga en posición vertical y recta.

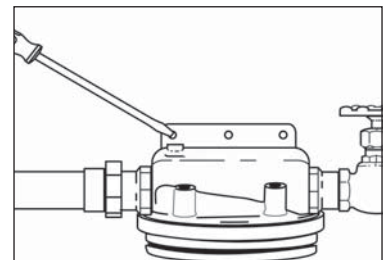

Paso 9: Monte el soporte del filtro en la pared o en un apoyo apropiado.

IMPORTANTES INSTRUCCIONES DE INSTALACIÓN (Continuación)

PARA INSTALAR EL FILTRO AQUA-PURE PARA EL SABOR U OLOR DEBAJO DEL LAVAMANOS DE LA COCINA EN LA TUBERÍA DE AGUA FRÍA

Herramientas y piezas requeridas (no incluidas):

- 1) Adaptador forjado M ST x 3/4"
- 2) Codo SW
- 3) Cinta de PTFE
- 4) Cortador de tubos
- 5) Válvula de compuerta SW de 3/4"
- 6) Trozo de 3 pies (0,9 m) del tubo de cobre de 3/4"

Identifique todas las piezas como se muestran en el diagrama. Lea todas las instrucciones atentamente antes de comenzar la instalación.

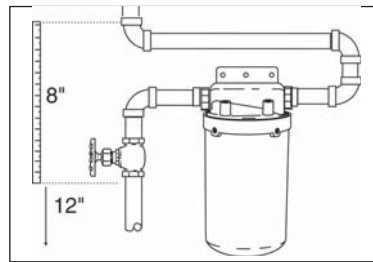
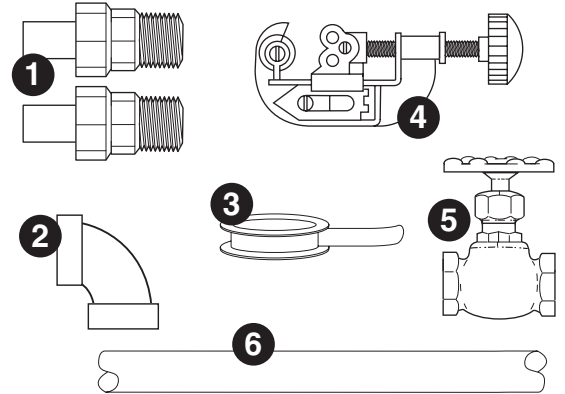

Paso 1: Corte una sección de aproximadamente 8" (20 cm) del caño de manera que la sección inferior quede a 12" (30.5 cm) del piso en las unidades de altura 1 y a 22" (56 cm) del piso en las unidades de altura 2.

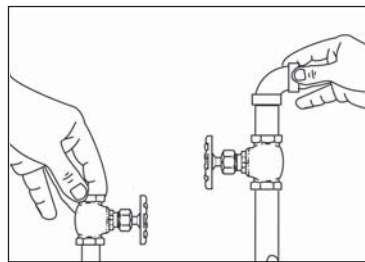

Paso 2: Suelde la válvula de compuerta SW en la tubería de agua. Suelde el codo SW en el trozo del tubo de cobre y suelde la tubería a la válvula.

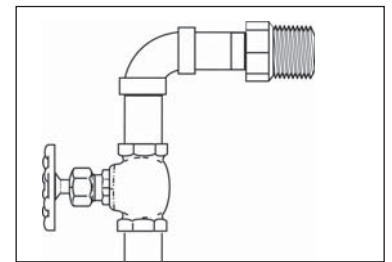

Paso 3: Suelde el codo SW a un adaptador utilizando un trozo del tubo de cobre.

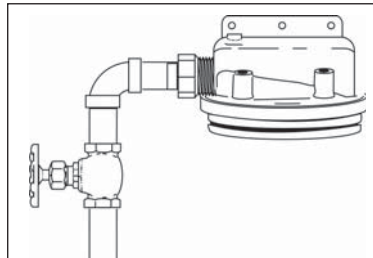

Paso 4: Cubra las roscas de ambos adaptadores con cinta PTFE y enrosque un adaptador en el lado de "IN" (ENTRADA) del filtro.

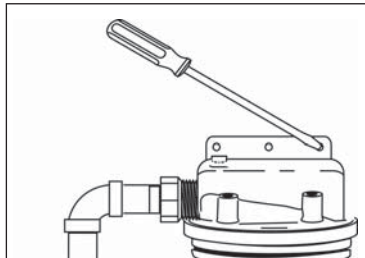

Paso 5: Monte el soporte del filtro en la pared o en un apoyo apropiado.

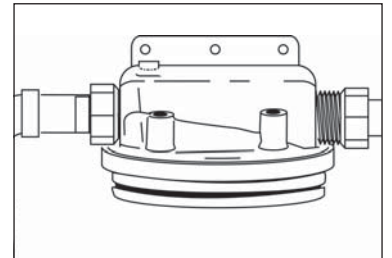

Paso 6: Enrosque el adaptador restante en el lado de "OUT" (SALIDA) del filtro y luego suelde un trozo del tubo al adaptador.

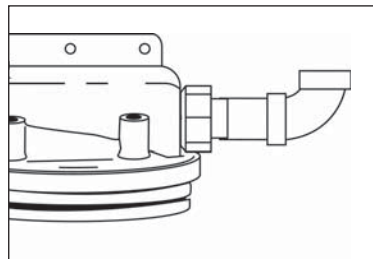

Paso 7: Suelde el codo al tubo conectado al adaptador "right" (derecho).

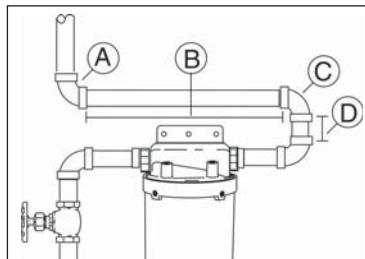

Paso 8: Calce el codo "A" a la tubería de agua que proviene del lavamanos sin ajustarlo demasiado. Mida el tubo "B" y córtelo para atravesar el filtro. Calce el codo "C" en el extremo del tubo sin ajustarlo demasiado. Mida el tubo "D" y córtelo para calzar el codo soldado al adaptador "right" (derecho) en el filtro.

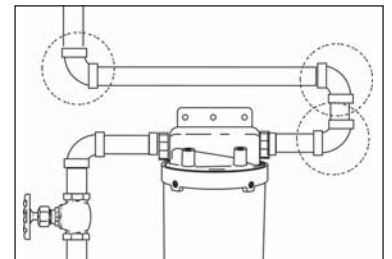

Paso 9: Ahora suelde el accesorio restante.

INSTRUCCIONES PARA CAMBIAR EL CARTUCHO DEL FILTRO

Es posible que la vida útil del cartucho original sea menor de lo normal debido a las alteraciones de los caños en la instalación.

PRECAUCIÓN

Para reducir el riesgo asociado con daños a la propiedad por pérdidas de agua:

- El cartucho del filtro desechable se **DEBE** cambiar cada 6 meses, según la capacidad indicada o si el flujo se reduce notablemente.

1. Cierre la válvula de compuerta en la entrada y abra el grifo más próximo al filtro para liberar la presión en éste. Cierre la válvula de salida.
2. Coloque la llave en el orificio de la tuerca anular y aflójela para retirarla.
3. Retire la cubierta y el cartucho, y elimine el agua.
4. Lubrique la junta con lubricante a base de silicona.
5. Coloque el nuevo cartucho Aqua-Pure®* en la placa de sello en la cubierta. Coloque la tuerca anular sobre la cubierta y ajústela con la mano a la cabeza.
6. Abra ambas válvulas de compuerta y el grifo hasta que salga agua. Luego cierre el grifo.
7. Si hay pérdidas en el filtro, ajuste la tuerca anular con la llave hasta que no pierda más. **NO LA AJUSTE DEMASIADO.**

* Los filtros de cartucho doble poseen el cartucho fuera de la línea del montante de centrado.

NOTAS IMPORTANTES

- Deje un espacio mínimo de 2" (5,1 cm) debajo del filtro para facilitar el cambio de cartucho.

PIEZAS DE REPUESTO

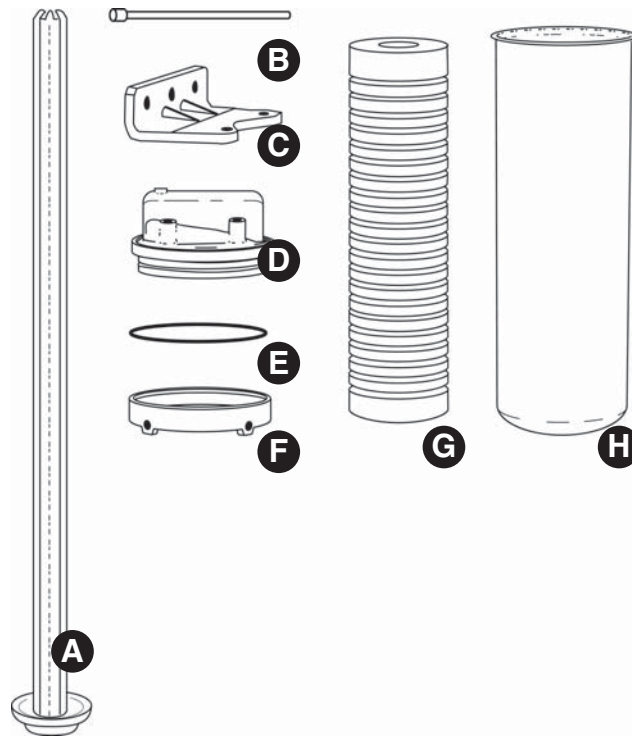

- Ⓐ Guía de centrado - 6357102C
- Ⓑ Llave - 6356201C
- Ⓒ Soporte de montaje - 3558101C
- Ⓓ Cabezal NPT de 3/4" - 6445331C
Cabezal NPT de 1" - 6698102C
- Ⓔ Junta del cabezal - 3473713C
- Ⓕ Tuerca anular - 6448631C
- Ⓖ Cartucho para sabor u olo - AP117 (sólo para utilizar con agua fría)
Cartucho para óxido/sedimento - AP110, AP124
- Ⓗ Cubierta para unidades de altura 1 - 6362604C
Cubierta para unidades de altura 2 - 6446202C

Puede adquirir los cartuchos y las piezas de repuesto a través de su distribuidor local de Aqua-Pure®.

GARANTÍA LIMITADA

Garantía limitada de 10 años



CUNO Incorporated otorga una garantía de diez (10) años por defecto de material y fabricación del producto (a excepción de los cartuchos desechables del filtro) a partir de la fecha de compra. El cartucho desechable del filtro tiene una garantía de un año por defecto de material y fabricación a partir de la fecha de compra. Esta garantía no cubre defectos que resulten del abuso, mal uso, alteración o daños no ocasionados por CUNO u ocasionados por el incumplimiento de las instrucciones de instalación y de uso. Si el producto es defectuoso, CUNO lo cambiará o le devolverá un monto equivalente al precio de compra del producto. CUNO no será responsable de daños indirectos, especiales, incidentales o resultantes que se produzcan por el uso de este producto. Algunos estados no permiten la exclusión o limitación de daños incidentales o resultantes; por lo tanto, la limitación mencionada anteriormente podría no ser pertinente en su caso. Para obtener el servicio de garantía, envíe su solicitud por correo postal a Warranty Claims, CUNO Incorporated, 400 Research Parkway, Meriden, CT 06450. Deben adjuntarse el comprobante de compra (recibo de compra original) junto con el reclamo de garantía y una descripción completa del producto, número de modelo y defecto alegado. Esta garantía le brinda derechos legales específicos y usted puede tener otros derechos que varían según el estado o país donde reside.

CONSIGNES DE SÉCURITÉ

Avant d'installer et d'utiliser les filtres à eau en acier inoxydable AP1610SS, AP2610SS, SST1H1, SST1HA, SST2HA et SST2HB, s'assurer de lire, comprendre et suivre toutes les consignes de sécurité que renferme ce mode d'emploi. Conserver ce mode d'emploi pour consultation future.

Utilisation du produit :

Les filtres à eau en acier inoxydable AP2610SS, SST1H1, SST1HA, SST2HA et SST2HB, sont destinés à filtrer l'eau potable à la maison; ils n'ont pas été évalués pour d'autres utilisations. Ces systèmes doivent être installés en respectant les directives d'installation.

EXPLICATION DES CONSÉQUENCES LIÉES AUX MOTS INDICATEURS	
 MISE EN GARDE	Indique une situation potentiellement dangereuse qui, si elle n'est pas évitée, pourrait entraîner la mort, des blessures graves et des dégâts matériels.
 ATTENTION	Indique une situation potentiellement dangereuse qui, si elle n'est pas évitée, pourrait entraîner des blessures légères à moyennes et des dégâts matériels.
ATTENTION	Indique une situation potentiellement dangereuse qui, si elle n'est pas évitée, pourrait occasionner des dégâts matériels.

 MISE EN GARDE
Afin de réduire les dangers d'étouffement : <ul style="list-style-type: none">• Ne pas permettre aux enfants de moins de 3 ans d'avoir accès aux petites pièces durant l'installation de ce produit.
Pour réduire les risques associés à l'ingestion de contaminants : <ul style="list-style-type: none">• Ne pas utiliser avec de l'eau qui n'est pas sûre au point de vue microbiologique ou de qualité incertaine sans assurer une désinfection adéquate avant ou après le système.
Afin de réduire les dangers d'électrocution causés par l'utilisation d'une perceuse pour forer à travers des câbles électriques ou des tuyaux qui se trouvent dans la zone d'installation : <ul style="list-style-type: none">• Ne pas installer près de câbles électriques ou de conduites d'eau susceptibles d'être endommagés par la perceuse au moment de fixer le support du filtre.
Afin de réduire les risques de blessures : <ul style="list-style-type: none">• Couper l'alimentation en eau et dépressuriser le système, tel qu'illustré dans le manuel, avant de retirer la cartouche.
Pour réduire les risques d'incendie ou d'explosion : <ul style="list-style-type: none">• Utiliser ce filtre uniquement pour filtrer du liquide. Ne convient pas à la filtration continue de gaz.

ATTENTION
Afin de réduire les risques de dommages matériels associés aux fuites d'eau : <ul style="list-style-type: none">• Lire et suivre le mode d'emploi avant l'installation et l'utilisation de ce système.• L'installation et l'utilisation DOIVENT être conformes à tous les codes gouvernementaux et de plomberie.• Protéger du gel et retirer la cartouche si la température ambiante doit descendre sous les 4,4°C (40°F).• Ne pas installer sur une conduite d'eau dont la pression est supérieure à 2 070 kPa (300 psi). Si la pression est supérieure à 552 kPa (80 psi), il est nécessaire d'installer une soupape de limitation de pression. En cas de doute sur la manière de vérifier la pression de l'eau, communiquer avec un plombier.• Ne pas installer où des coups de bélier peuvent se produire. S'il se produit des coups de bélier, il est nécessaire d'installer un dispositif antibélier. En cas de doute sur la manière de vérifier cette situation, communiquer avec un plombier.• Ne pas utiliser de torche ou d'autres appareils dégageant beaucoup de chaleur près du système de filtration, des cartouches, des raccords ou de la tuyauterie en plastique.• Ne pas utiliser de garniture d'étanchéité ou d'enduit d'enrobage avec les raccords de plastique. Utiliser uniquement du ruban d'étanchéité PTFE, car les composants de l'enduit d'enrobage sont susceptibles de détériorer le plastique.• Faire preuve de prudence en utilisation des pinces ou clés à tuyaux pour resserrer les raccords en plastique, car un serrage excessif risque de les endommager.• Ne pas installer dans un endroit exposé à la lumière directe du soleil ni à l'extérieur sans protection contre les précipitations.• Installer le filtre dans une position le protégeant contre les risques de contact avec d'autres objets utilisés dans la zone d'installation.• S'assurer que l'emplacement et les attaches sont adéquats pour supporter le poids du système.• S'assurer que tous les tuyaux et raccords sont solides et exempts de fuites.• Il FAUT remplacer la cartouche filtrante jetable au moins tous les 6 mois ou selon la durée de vie certifiée, ou lorsqu'on observe une réduction importante du débit.

REMARQUES IMPORTANTES
<ul style="list-style-type: none">• Ne pas se conformer à ces directives pourrait annuler la garantie.• Laisser un espace libre d'au moins 5,1 cm (2 po) sous le filtre pour faciliter le changement de la cartouche.• Installer avec les orifices d'entrée et de sortie aux endroits indiqués sur l'étiquette. S'assurer de ne pas intervenir les raccords.

DÉMARRAGE

Votre nouveau filtre à eau en acier inoxydable Aqua-Pure® s'installe sur une conduite d'eau froide ou chaude, selon la cartouche filtrante utilisée. **Le filtre peut s'adapter pour convenir à différentes tailles de tuyaux à l'aide d'un adaptateur de réduction à l'entrée et à la sortie. Les raccords d'installation peuvent être soudés ou filetés. Utiliser des raccords galvanisés pour installer sur des tuyaux galvanisés.**

ATTENTION

Afin de réduire les risques de dommages matériels associés aux fuites d'eau :

- L'installation et l'utilisation **DOIVENT** être conformes à tous les codes gouvernementaux et de plomberie.
- **Protéger du gel** et retirer la cartouche si la température ambiante doit descendre sous les 4,4°C (40°F).
- Installer le filtre dans une position le protégeant contre les risques de contact avec d'autres objets utilisés dans la zone d'installation.

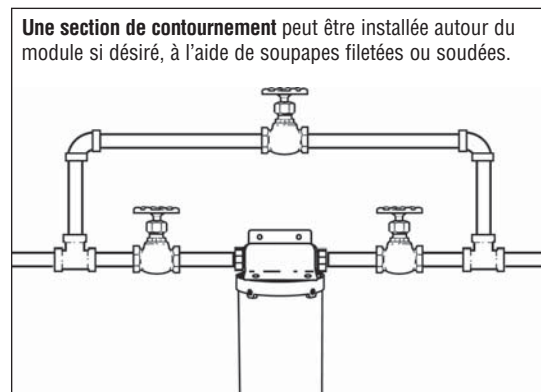
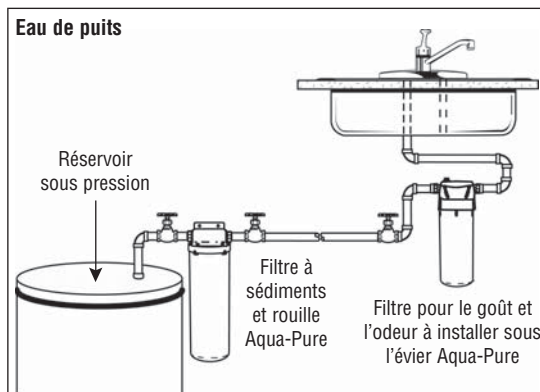
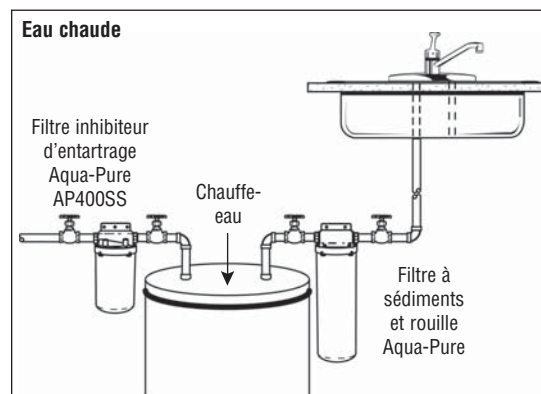
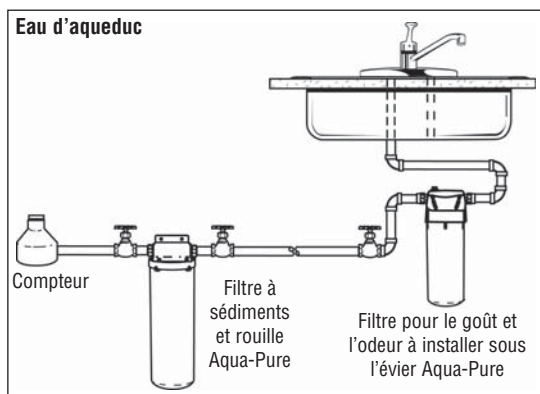

⚠ MISE EN GARDE

Afin de réduire les dangers d'électrocution causés par l'utilisation d'une perceuse pour forer à travers des câbles électriques ou des tuyaux qui se trouvent dans la zone d'installation :

- **Ne pas** installer près de câbles électriques ou de conduites d'eau susceptibles d'être endommagés par la perceuse au moment de fixer le support du filtre.

DIRECTIVES D'INSTALLATION IMPORTANTES

INSTALLATION DU FILTRE À SÉDIMENTS ET ROUILLE AQUA-PURE SUR UNE CONDUITE D'EAU FROIDE OU CHAUDE (SELON LA CARTOUCHE FILTRANTE UTILISÉE)

Outils et pièces nécessaires (non compris) :

- 1) Raccord union coulé C x M de 3/4 po
- 2) Adaptateur en métal forgé de 3/4 po x M ST
- 3) Ruban de PTFE
- 4) Coupe-tuyau
- 5) Robinet-vanne de 3/4 po à emboîtement soudé

Repérer toutes les pièces représentées dans le schéma. Lire avec soin toutes les directives avant de commencer l'installation.

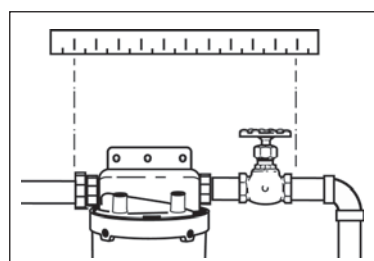
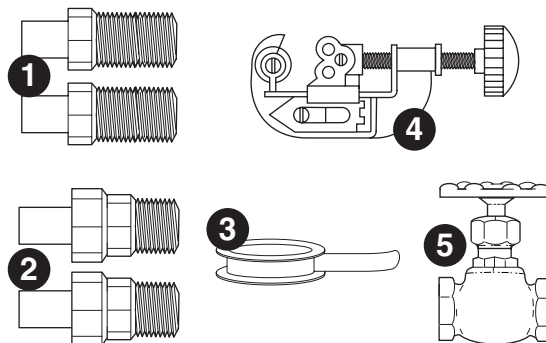

Étape 1 : Assembler et resserrer toutes les pièces et calculer la longueur de tuyau à retirer.

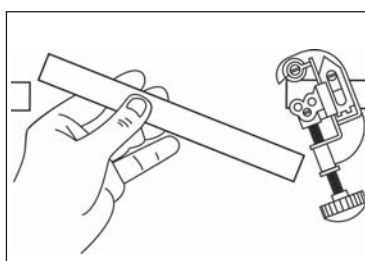

Étape 2 : Couper le tuyau.

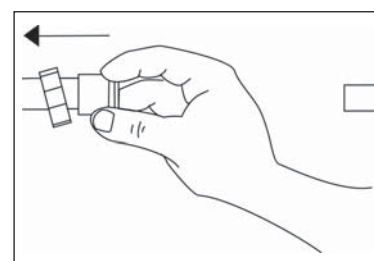

Étape 3 : Installer le côté soudé du raccord union C X M coulé dans le tuyau.

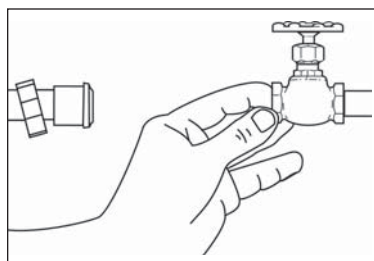

Étape 4 : Souder le robinet-vanne de 3/4 po à l'envers sur le tuyau de manière à ce que le robinet puisse éventuellement servir à libérer la pression.

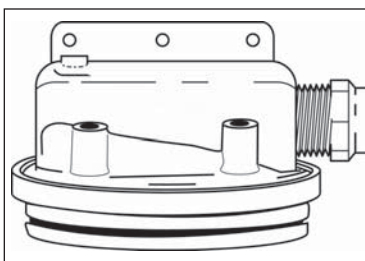

Étape 5 : Couvrir le filetage de l'adaptateur M ST avec du ruban de PTFE et visser solidement dans la tête du filtre pour obtenir un raccordement étanche.

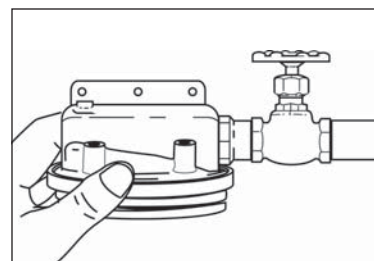

Étape 6 : Souder l'adaptateur M ST à la tête du filtre fixée à la soupape en prenant soin d'orienter la tête du filtre à la verticale. (Il peut être nécessaire de soutenir temporairement le poids du filtre tant que le support à filtre n'est pas installé. Voir l'étape 9.)

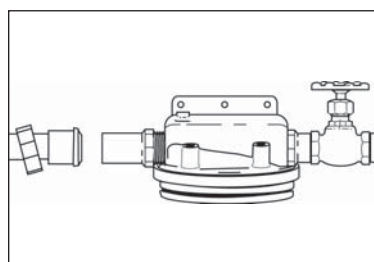

Étape 7 : Visser la partie CM du raccord union dans le filtre. Il peut être nécessaire de tirer légèrement le tuyau temporairement hors de son axe pour permettre au tuyau de pénétrer dans le raccord union.

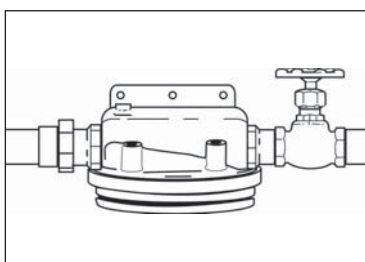

Étape 8 : Raccorder les deux moitiés du raccord union et resserrer, en s'assurant que le filtre est dans une position verticale bien droite.

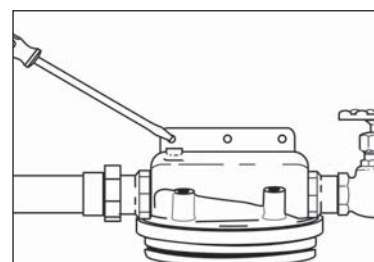

Étape 9 : Fixer le support à filtre au mur ou sur une paroi adéquate.

DIRECTIVES D'INSTALLATION IMPORTANTES (SUITE)

INSTALLATION DU FILTRE POUR LE GOÛT ET L'ODEUR SOUS L'ÉVIER AQUA-PURE SUR UNE CONDUITE D'EAU FROIDE

Outils et pièces nécessaires (non compris) :

- 1) Adaptateur en métal forgé de 3/4 po x M ST
- 2) Coude à emboîtement soudé
- 3) Ruban de PTFE
- 4) Coupe-tuyau
- 5) Robinet-vanne de 3/4 po à emboîtement soudé
- 6) 0,9 m (3 pi) section de tuyau de cuivre de 3/4 po

Repérer toutes les pièces représentées dans le schéma.
Lire avec soin toutes les directives avant de commencer l'installation.

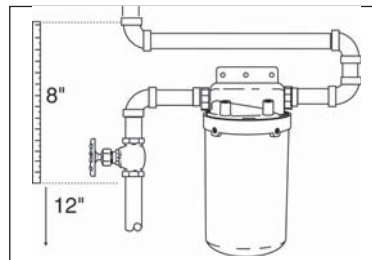
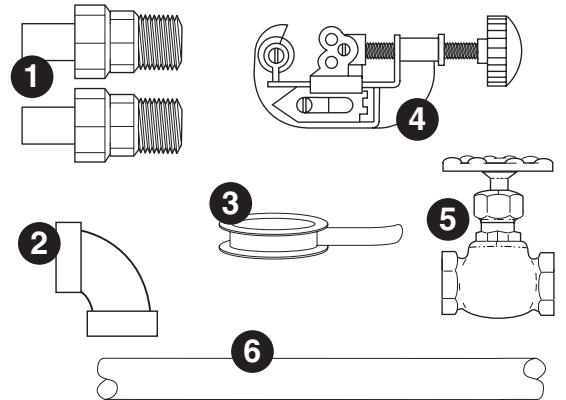

Étape 1 : Couper une section d'environ 20 cm (8 po) de tuyau à 30,5 cm (12 po) du plancher pour système à un filtre et à 56 cm (22 po) pour les installations à 2 filtres superposés.

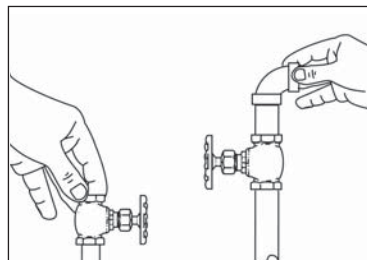

Étape 2 : Souder le robinet-vanne à emboîtement soudé à la conduite d'eau. Souder le coude à emboîtement soudé à une section de tuyau de cuivre et souder le tuyau à la soupape.

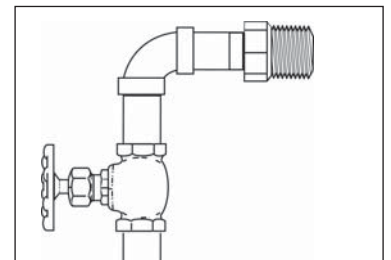

Étape 3 : Souder le coude à emboîtement soudé à un adaptateur à l'aide d'une section de tuyau de cuivre.

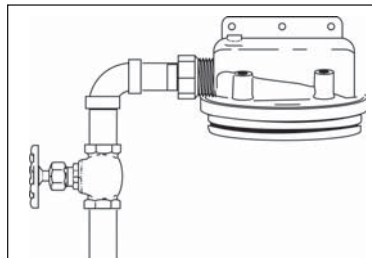

Étape 4 : Couvrir le filetage des deux adaptateurs avec du ruban de PTFE et visser un adaptateur dans l'entrée du filtre (« IN »).

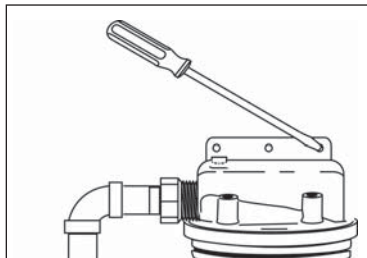

Étape 5 : Fixer le support à filtre au mur ou sur une paroi adéquate.

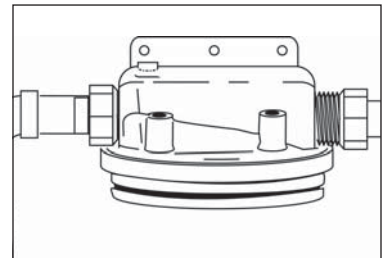

Étape 6 : Visser l'adaptateur qui reste dans la sortie du filtre (« OUT »), puis souder une section de tuyau dans l'adaptateur.

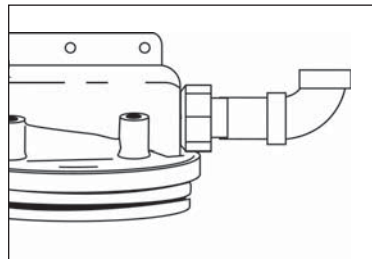

Étape 7 : Souder le coude au tuyau raccordé à l'adaptateur de droite.

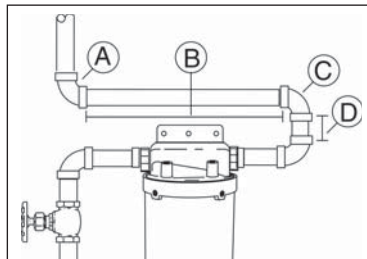

Étape 8 : Raccorder, sans souder, le coude « A » la conduite d'eau qui descend de l'évier. Mesurer « B » et couper le tuyau pour traverser le filtre. Raccorder, sans souder, le coude « C » à l'extrémité du tuyau. Mesurer « D » et couper le tuyau pour s'adapter au coude soudé à adaptateur de droite du filtre.

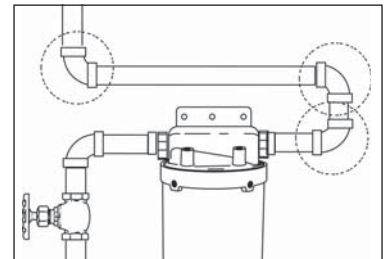

Étape 9 : Souder maintenant les raccords qui restent.

DIRECTIVES DE REMPLACEMENT DE LA CARTOUCHE FILTRANTE

La durée de vie utile de la cartouche originale peut être plus courte que la normale en raison des débris qui se détachent des tuyaux lors de l'installation.

ATTENTION

Afin de réduire les risques de dommages matériels associés aux fuites d'eau :

- Il **FAUT** remplacer la cartouche filtrante jetable au moins tous les 6 mois ou selon la durée de vie certifiée, ou lorsqu'on observe une réduction importante du débit.

1. Fermer le robinet vanne de l'entrée et ouvrir le robinet le plus près du filtre pour laisser échapper la pression. Fermer le robinet de sortie.
2. Insérer une clé dans le trou prévu dans l'écrou à oeillet et dévisser pour retirer l'écrou.
3. Retirer le boîtier et la cartouche, puis vider l'eau.
4. Lubrifier le joint d'étanchéité avec un lubrifiant à base de silicone.
5. Installer la nouvelle cartouche Aqua-Pure® sur la plaque d'étanchéité du boîtier. Placer l'écrou à oeillet sur le boîtier et resserrer à la main.
6. Ouvrir les deux robinets-vannes et le robinet jusqu'à ce qu'à l'arrivée de l'eau, puis refermer le robinet.
7. En cas de fuite au niveau du filtre, resserrer l'écrou à l'aide d'une clé jusqu'à ce que la fuite cesse. **NE PAS TROP SERRER.**

* Les filtres à double cartouche comportent des cartouches enfilées sur un arbre central.

REMARQUES IMPORTANTES

- Laisser un espace libre d'au moins 5,1 cm (2 po) sous le filtre pour faciliter le changement de la cartouche.

PIÈCES DE RECHANGE

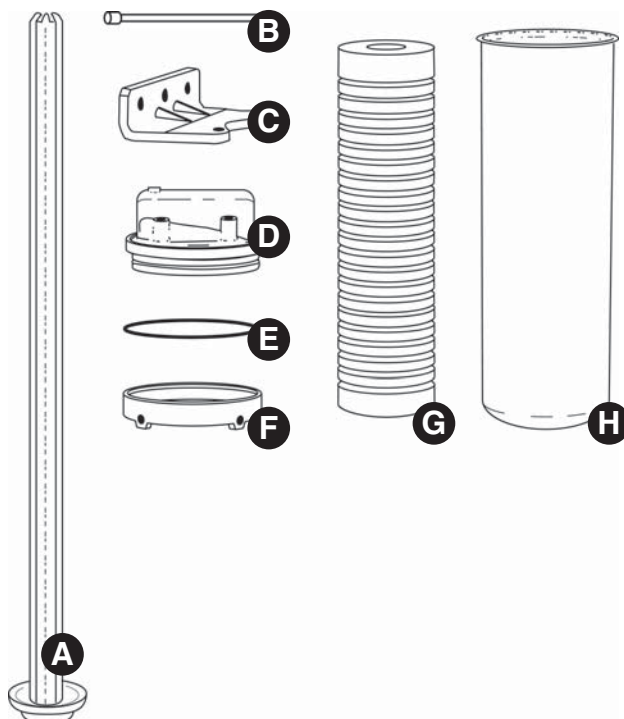

- (A) Tige de guidage centrale - 6357102C
- (B) Clé - 6356201C
- (C) Support de fixation - 3558101C
- (D) Tête 3/4 po NPT - 6445331C
Tête 1 po NPT - 6698102C
- (E) Joint de la tête - 3473713C
- (F) Écrou à oeillet - 6448631C
- (G) Cartouche pour le goût et l'odeur - AP117 (à utiliser uniquement avec de l'eau froide)
Cartouche pour sédiments et rouille - AP110, AP124
- (H) Boîtier pour un module - 6362604C
Boîtier pour 2 modules superposés - 6446202C

On peut se procurer les cartouches de rechange et les pièces chez le représentant Aqua-Pure® local.

GARANTIE LIMITÉE

Garantie limitée de 10 ans

CUNO incorporée garantit que ce produit (à l'exception de la (des) cartouche(s) filtrante(s)) est exempt de tout défaut de matériaux ou de fabrication pour une période de dix (10) ans à partir de la date d'achat. Les cartouches filtrantes sont garanties exemptes de tout défaut de matériaux et de fabrication pour une période d'un an à compter de la date d'achat. Cette garantie ne couvre pas les défaillances qui sont la conséquence d'usage abusif ou inadéquat, d'altération ou de dommages non causés par CUNO, ou encore par le fait de négliger de respecter les directives d'installation et le mode d'emploi. Si ce produit s'avérait défectueux, CUNO le remplacera ou remboursera son prix d'achat. CUNO ne pourra être tenue responsable des pertes ou dommages directs, indirects, spéciaux, accessoires ou consécutifs attribuables à l'utilisation du produit. Étant donné que certaines provinces interdisent l'exclusion ou la limitation des dommages-intérêts accessoires ou indirects, les limitations mentionnées ci-dessus ne s'appliquent peut-être pas à votre cas. Pour recourir à la garantie, poster toute réclamation à Warranty Claims, CUNO Incorporated, 400 Research Parkway, Meriden (CT) 06450, États-Unis. Une preuve d'achat (la facture originale) doit accompagner toute réclamation dans le cadre de la garantie, ainsi qu'une description complète du produit, du numéro de modèle et de la présumée défectuosité. Cette garantie vous confère des droits légaux. Vous pouvez avoir d'autres droits légaux qui varient selon les États.

NOTES/NOTAS/NOTES:

CUNO and Aqua-Pure are trademarks of 3M Company used under license.
© 2008 3M Company. All rights reserved.



CUNO Incorporated
400 Research Parkway
Meriden, CT 06450 USA
Toll Free: 1-800-222-7880
Worldwide: 203-237-5541
Fax: 203-238-8701
www.aquapure.com • www.cuno.com